



PART NUMBER: J101SFJ000XX

NUMÉRO DE PIÈCE: J101SFJ000XX

INSTALLATION INSTRUCTIONS
INSTRUCTIONS D'INSTALLATION

DESCRIPTION: IMPREZA BODY SIDE MOLDING KIT
DESCRIPTION: KIT DE BAGUETTES DE FLANC-MODÈLE IMPREZA

PRE-INSTALLATION NOTES NOTE: VEHICLE AND ALL INSTALLATION MATERIAL TEMPERATURES MUST BE 60°F (16°C) TO 86°F (31°C) BEFORE AND DURING INSTALLATION PROCESS.
INSTRUCTIONS AVANT L'INSTALLATION REMARQUE: LES TEMPÉRATURES DU VÉHICULE ET DE TOUT LE MATÉRIEL D'INSTALLATION DOIVENT ÊTRE DE 16 °C (60 °F) À 31 °C (86 °F) AVANT ET PENDANT LE PROCESSUS D'INSTALLATION

KIT CONTENTS
CONTENU DU KIT

A Installation Template Front Door - 1x
Modèle d'installation portière avant - 1x

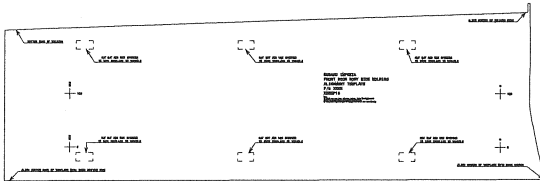

Installation Template Rear Door - 1x
Modèle d'installation portière arrière - 1x

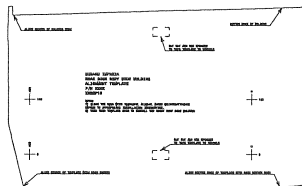

C Installation Instructions - 1x
Consignes d'installation - 1x

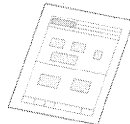

D Alcohol Wipe- 4x
Tampon d'alcool- 4x

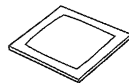

B Body Side Molding Driver Side FR - 1x
Baguette de flanc côté conducteur AV - 1x



Body Side Molding Driver Side RR - 1x
Baguette de flanc côté passager ARR - 1x



Body Side Molding Pass Side FR - 1x
Baguette de flanc côté passager AV - 1x

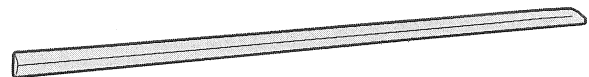

Body Side Molding Pass Side RR - 1x
Baguette de flanc côté conducteur ARR - 1x



TOOL REQUIRED
OUTILS REQUIS

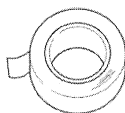

Masking Tape
ruban-cache



Scissors
Ciseaux

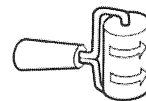

Rubber Roller
Rouleau en Caoutchouc

IMPREZA BODY SIDE MOLDING INSTALLATION INSTALLATION DES BAGUETTES DE FLANCE, MODÈLE IMPREZA

1

Clean area of application using alcohol swab.

À l'aide d'un tampon d'alcool, nettoyer la zone d'installation.

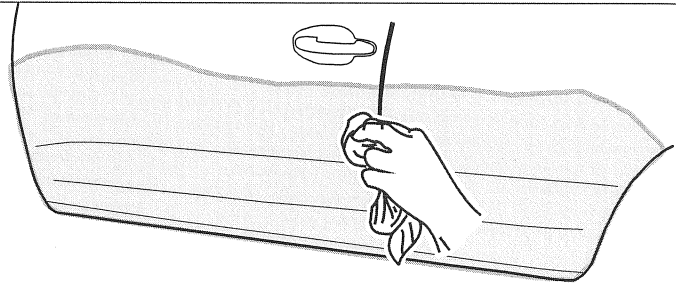

2

Tape Front and Rear door Body Side Molding location templates into place as shown. Align bottom edge of template to the bottom edge of doors.

À l'aide du ruban-cache, fixer les modèles d'emplacement de la baguette de flanc des portières avant et arrière à l'endroit indiqué sur l'illustration. Aligner la partie inférieure du modèle sur la partie inférieure des portières.

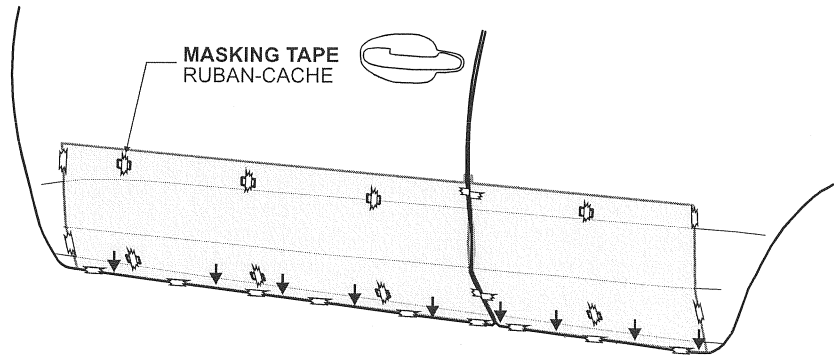

3

Peel back tape liner 1.0" (25 mm) from all ends, as shown.

Retirer le ruban par intervalle de 25 mm (1 po) de toutes les extrémités, tel qu'illustré.

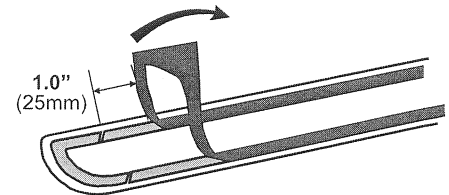

4

Place Body Side Moldings into position and check for correct fitment. Carefully remove the remaining liner from the Body Side Moldings.

Mettre les baguettes de flanc en place et s'assurer qu'elles sont bien encastrées. Retirer soigneusement le ruban restant des baguettes de flanc.

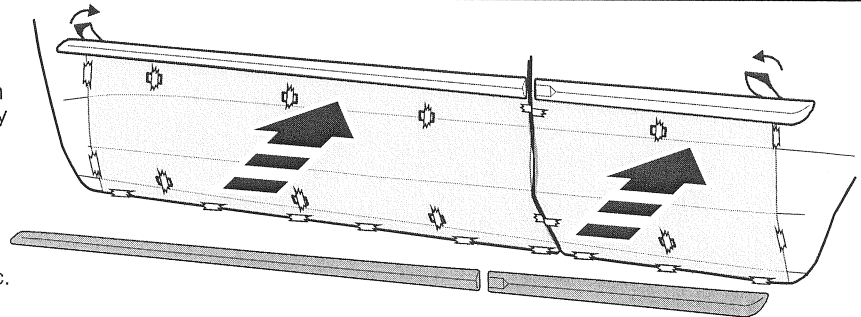

5

Starting from between the front & rear doors use a rubber roller to apply firm, even pressure across the Body Side Molding to adhere to vehicle. Repeat steps #1 thru #5 for the passenger side.

Utiliser un cylindre revêtu de caoutchouc pour appliquer une pression ferme et égale sur la baguette de flanc, à partir de l'espace séparant les portières avant et arrière, afin qu'elle adhère bien au véhicule. Répéter les étapes 1 à 5 sur le côté passager.

